

# MINI CANAL

## Инструкция по монтажу

• «БОЛЕЕ ПОДРОБНУЮ  
ИНФОРМАЦИЮ МОЖНО  
ПОСМОТРЕТЬ В КАТАЛОГЕ JAGA»



СТАНДАРТНАЯ ПОСТАВКА

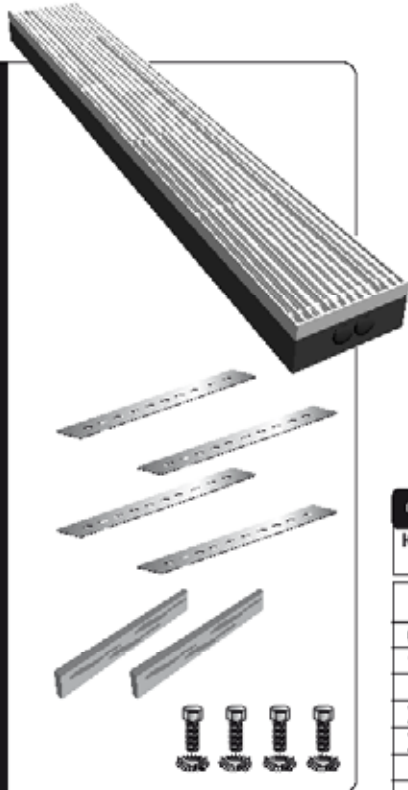

ОПЦИЯ РЕГУЛИРОВАНИЯ ВЫСОТЫ  
КОД: 7690.01 > Ø - 4,5 см)  
7690.04 > (4,5 - 13 см)

| ДЛИНА   | ЧИСЛО КОМПЛЕКТОВ |
|---------|------------------|
| 070-120 | 2                |
| 130-190 | 3                |
| 210     | 4                |
| 230-310 | 5                |
| 330-390 | 7                |
| 410     | 8                |
| 430-490 | 10               |

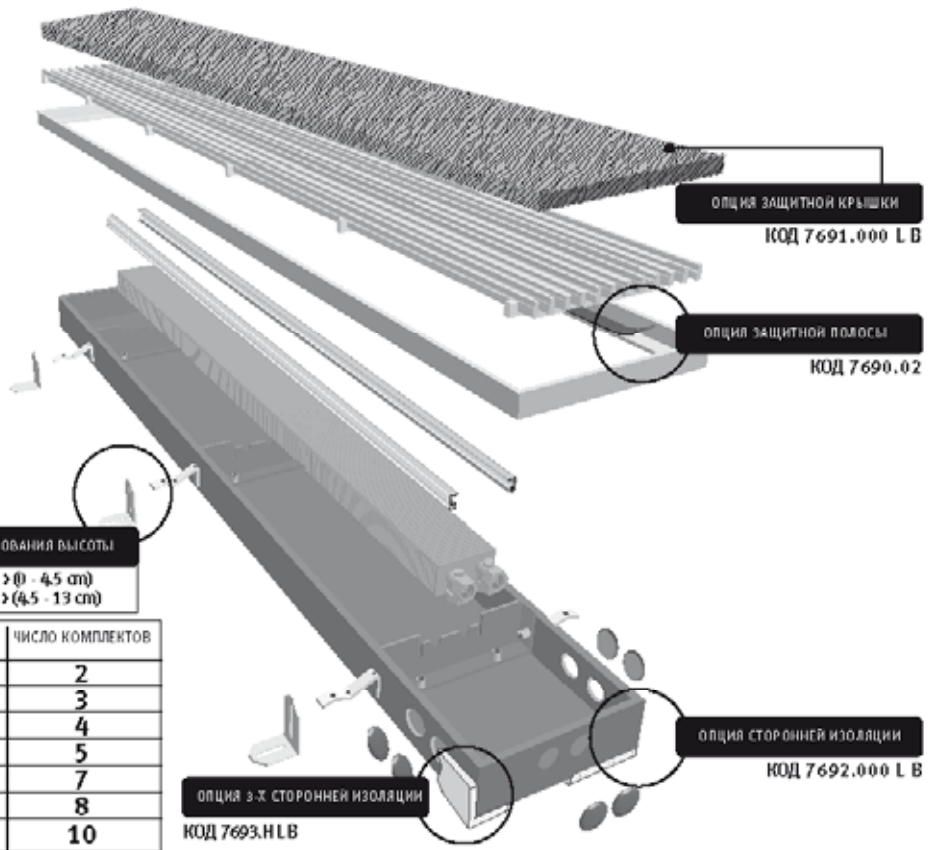

РАЗМЕРЫ В СМ

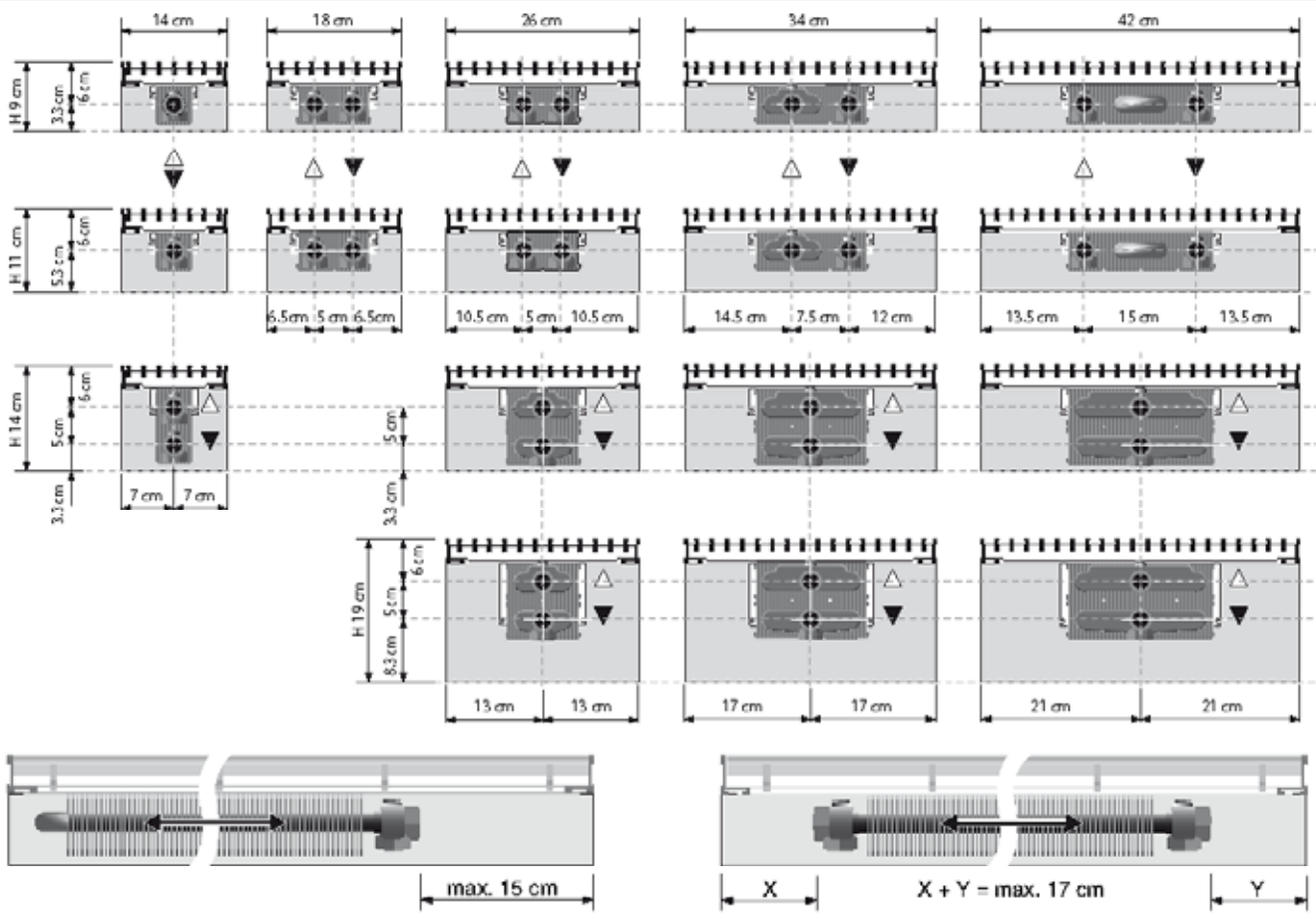

1



"Все заглушки для 1/2" и 1/8" смонтированы на Jaga. Во время заполнения системы производится контроль течи."



ОПЦИЯ РЕГУЛИРОВАНИЯ ВЫСОТЫ

2a

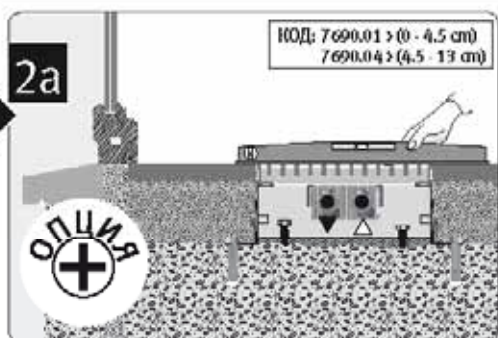

2b

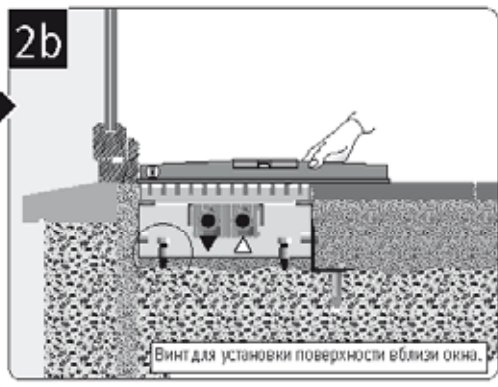

3

МОНТАЖ КРАНОВ

Использовать ФУМ ленту.

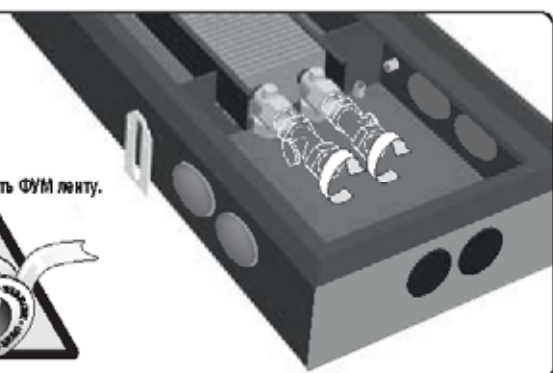

4a

ГИДРАВЛИЧЕСКИЕ СОЕДИНЕНИЯ

Использовать ФУМ ленту.

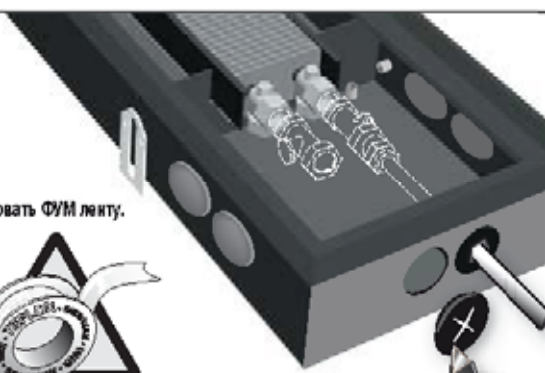

4b

СОЕДИНЕНИЕ С ДИСТАНЦИОННЫМ ПРАВЛЕНИЕМ

ПРИМЕР

"ОПЦИИ ТЕРМОСТАТИЧЕСКОЙ ГОЛОВКИ С ДИСТАНЦИОННЫМ УПРАВЛЕНИЕМ"

КОД: 5090.107  
КОД: 5090.402



5

РАЗМЕЩЕНИЕ ОГОР

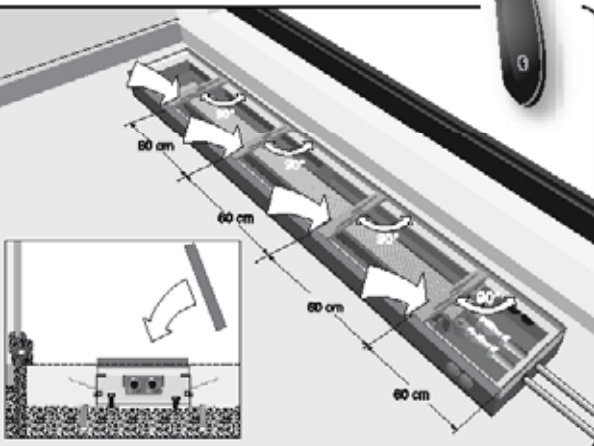

6

Удалить с рамки защитную ювелирную ленту

НАНЕСТИ БЕТОНОЗАПОЛНИТЕЛЬ

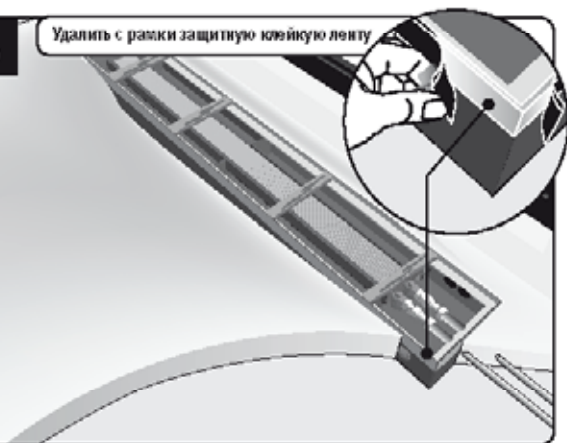

7

ОБРАБОТКА

